



DECORFIES

SISTEMA MODULAR Fàcil i ràpid muntatge

BARANES
d'ACER
INOXIDABLE



Baranes modulares de fàcil muntatge amb adhesiu o cargols. Aptes tant per interior com exterior. Espais entre pilans amb barra, tub, vidre, o qualsevol panell que sigui necessari.



Sistema TUBNOX Baranes inoxidables sense soldadures ni obres

Indicat per construccions de baranes, proteccions, i passamans, en zones de vianants, escales, rampes.

Sol·luciona la majoria de situacions possibles que pot presentar una barana, sense necessitat de realitzar soldadures i polits posteriors. Les unions es realitzen en alguns casos amb adhesiu i en altres amb cargols.

Avantatges destacables:

- Absència de soldadures.
- Absència de polimentació.
- Important estalvi en temps de muntatge
- Fàcil manipulació. (Evita transports de peces muntades)
- Resistència a la corrosió. (També en ambients marins)
- Qualitat AISI 316
- Les bases dels pilans, es subministren soldades. (També pot demanar els tubs tallats a mida)
- Tubs calibrats d'espessor 2mm - 2.6mm
- Els diàmetres de tubs per aquesta sèrie són de: 33,7mm - 42,4mm - 48,3mm - 60,3mm en la majoria de peces.
- També en bareta massissa o tub de diàmetres inferiors.



ANCLATGES SENSE OBRES NI SOLDADURES

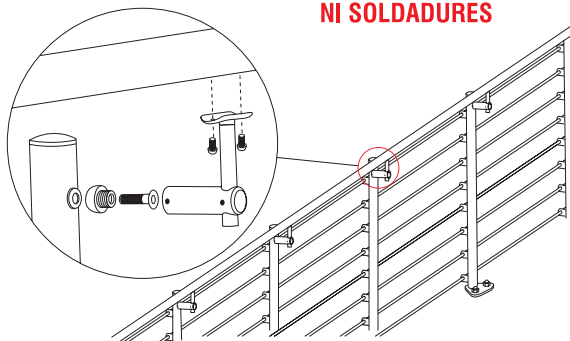

Pinces de fixació Pines per a la subjecció de vidres

Completa gamma de pines per vidre, des de 6mm a 16mm d'espessor, tant per vidres monolítics com laminats. Hi ha models amb assentament pla i sobre tubs del sistema INOXTUB. Les pines es fabriquen en diferents materials i formes.

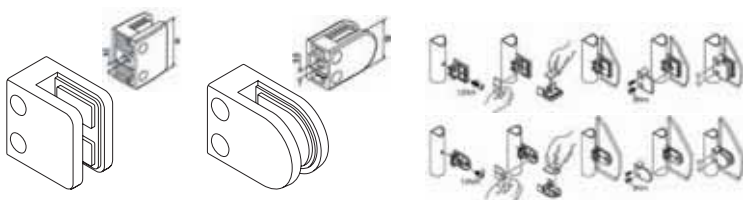

Pilans de fixació Pilans per a la fixació de baranes

Diferents models, segons necessitats de fixació. També hi ha fixacions murals.

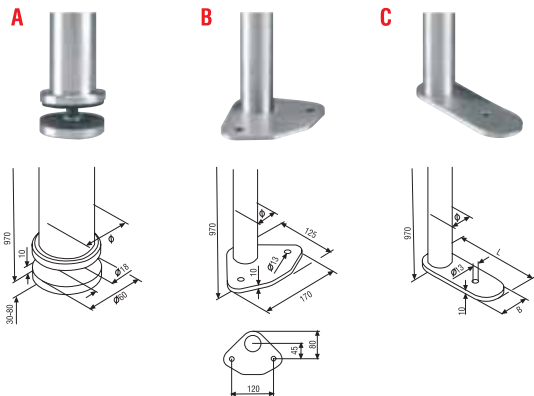

Diferents exemples d'aplicacions

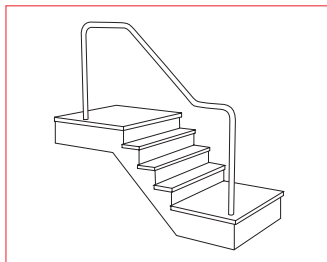
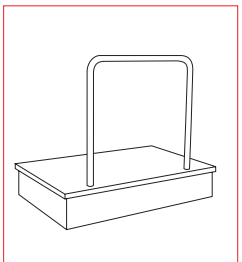
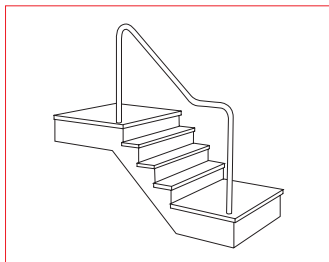

Sistema ALUFAIG Sistema modular per a pasamans d'interior

Per ambients d'interior podeu escollir entre el passamà d'inoxidable o bé el perfil ALUFAIG per obtenir un acabat més càlid. Perfil en alumini extruïssionat i recobert de fusta natural de faig, degudament pintat. Aquest perfil de 40 mm de diàmetre, s'adapta en alguns casos als accessoris de tubnoç. Consulteu possibilitats.

Aquest sistema disposa de perfil amb diàmetre 40mm, colzes de 90° i taps finals, així com de suportació mural

Diferents suports per a la col·locació de pasamans

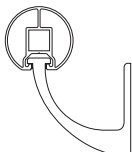
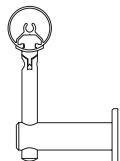

INOX 304 - Racors per al montatge

Sistema DESIGN Sistema modular



Llautó

Tubs i accessoris en quatre acabats: llautó, llautó envellit, llautó cromat i inoxidable.

Els diàmetres d'aquesta sèrie no es corresponen amb la sèrie tubnox.



Llautó envellit

L'adhesiu pel llautó és diferent al de l'inoxidable.

Té altres solucions constructives diferents i també molt versàtils. Indicat per decoració i principalment en interiors.



Llautó cromat

Apte per fabricar alguns mobles.

Pinces per vidre específiques per aquesta sistema.

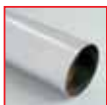

Inoxidable

Hi ha una gran varietat de solucions constructives per elements funcionals i decoratius en comerços, bars i restaurants.

També en baret massissa i tub de diàmetres inferiors.

L'acabat en inoxidable és de qualitat AISI 304 (V2A) i superfície esmerilada (k340).

La facilitat de muntatge d'aquests materials permet a professionals del metall i d'altres oficis realitzar treballs amb acabats de gran qualitat, amb un temps mínim.



Racor d'unió a 90°

Art.Nr.	Ø	H
12.0303.025.12	25,4	25
12.0303.038.12	38,1	40
12.0303.050.12	50,8	40

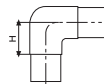

Racor d'unió a 90° + 1 toma a 90°

Art.Nr.	Ø	H
12.0304.025.12	25,4	22
12.0304.038.12	38,1	30
12.0304.050.12	50,8	30

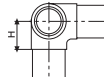

Racor en TE

Art.Nr.	Ø	H	B
12.0307.025.12	25,4	22	44
12.0307.038.12	38,1	30	60
12.0307.050.12	50,8	35	65

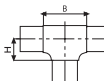

Racor en creu

Art.Nr.	Ø	H
12.0309.038.12	38,1	60
12.0309.050.12	50,8	72

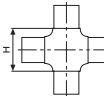

Racor en TE + 1 toma a 90°

Art.Nr.	Ø	H	B
12.0308.025.12	25,4	25	50
12.0308.038.12	38,1	30	60
12.0308.050.12	50,8	40	72

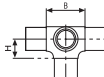

Racor d'unió a 90° corbat

Art.Nr.	Ø	H
12.0301.038.12	38,1	50
12.0301.050.12	50,8	75

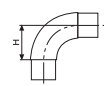

Racor d'unió a 45°

Art.Nr.	Ø	H
12.0300.025.12	25,4	25
12.0300.038.12	38,1	35
12.0300.050.12	50,8	35

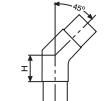

Racor d'unió a 30°

Art.Nr.	Ø	H
12.0311.038.12	38,1	35

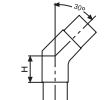

Conector

Art.Nr.	Ø	H	B
12.0790.025.12	25,4	4	Ø25,4
12.0790.038.12	38,1	5	Ø38,1
12.0790.050.12	50,8	5	Ø50,8

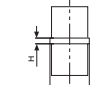

DECOFIES

C/ Sabadell, 3 - Pol Ind. Dyna - REUS - Tarragona
Telf: 977 755 963 - Fax: 977 754 959